



FCBA N° 2010.461.1208



ATG 13/2943

HardWood Clip®



ONZICHTBARE BEVESTIGING MET VERSTEVIGING IN ROESTVRIJ STAAL

Houten terrassen en gevelbekledingen

DE ULTIEME GENERATIE
ONZICHTBARE BEVESTIGINGEN

www.novlek.com



HardWood Clip®

EEN REVOLUTIONAIR ONZICHTBAAR BEVESTIGINGSSYSTEEM



NÖVLEK® is het merk van de firma Archiwood, een modern bedrijf dat unieke en vernieuwende topproducten voor de aanleg van houten terrassen en de plaatsing van gevelbekledingen bedenkt en maakt.

De producten van NÖVLEK® worden ontwikkeld door een multidisciplinair team van experts en zijn niet alleen bedoeld om de tand des tijds te doorstaan, maar ook om het leven van de gebruikers ervan makkelijker te maken. Iedere component wordt grondig bestudeerd, en bij de fabricatie worden de beste materialen en de meest geavanceerde technologieën gebruikt.

Door continu te vernieuwen en geen compromissen te maken op het vlak van de vereisten, slagen we erin onze producten steeds beter te laten presteren, zodat de gebruikers ervan beschikken over producten die aan hun behoeften beantwoorden, makkelijk te gebruiken, krachtig, betrouwbaar en duurzaam zijn, en bovendien garant staan voor een langdurige stabiliteit van het gerealiseerde bouwwerk.

De kwaliteit en betrouwbaarheid van de NÖVLEK®-producten zijn het resultaat van een lang ontwikkelingsproces en van strenge tests, zowel in het laboratorium als op het terrein.



DUURZAAMHEID, STABILITEIT EN ESTHETIEK GEGARANDEERD

HardWood Clip®, dat meer dan 10 jaar geleden werd bedacht, heeft gezorgd voor een ware revolutie in het segment van de onzichtbare bevestigingen voor houten terrassen. Dit systeem is niet alleen innovatief door het unieke procedé waarbij de planken in een hoek van 45° worden vastgeschroefd, maar ook door het gebruik van twee materialen van topkwaliteit die worden gecombineerd om weerstand, stevigheid, absorptievermogen en duurzaamheid te garanderen.

HardWood Clip® is het meest geavanceerde en beste bevestigingssysteem voor houten terrassen op de markt dankzij exclusieve en uitzonderlijke technische kenmerken.

De HardWood Clip® onzichtbare bevestigingen garanderen een duurzame esthetiek van topkwaliteit, een onberispelijke afwerking en een ongeëvenaarde veiligheid.



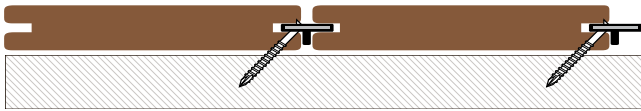

DE VOORDELEN VAN HARDWOOD CLIP®

Versteving in roestvrij staal AISI 304 met hoge hardheid.

Schaal in stevig kunsthars.

De planken worden direct op de draagbalken vastgeschroefd via de bevestiging.

Geïntegreerde afstandshouder, ontworpen om de bewegingen van het hout op te vangen en beschikbaar in 3 maten om telkens de juiste afstand tussen de planken te voorzien.

Exclusieve zelfborende SPAX®-schroef¹ in roestvrij staal A2 (AISI 304) van topkwaliteit, kleur Antiek.

Niet-reflecterende zwarte afwerking.

Symmetrisch groefprofiel voor de omkeerbaarheid van de planken.

Geschikt voor terrassen en gevelbekledingen.

CERTIFICERING EN CONFORMITEIT

HardWood Clip® is het enige gepatenteerde onzichtbaar bevestigingssysteem dat beschikt over een technische goedkeuring ATG met certificering, alsook een technische beoordeling waaruit blijkt dat het voldoet aan de vereisten van de norm NF DTU 51.4 inzake bevestiging voor terrasplanken.



1

ONZICHTBARE BEVESTIGING MET VERSTEIVING IN ROESTVRIJ STAAL AISI 304

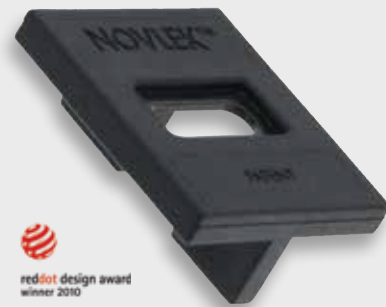

Schaal in stevig kunsthars

Geïntegreerde
afstandshouder

Versteving in roestvrij staal
met hoge hardheid



2

EXCLUSIEVE ZELFBORENDE SPAX SCHROEF¹ UIT A2-ROESTVRIJ STAAL

Remribben, kleine kop,
SPAX T-STAR plus torx-gleuf

A2-roestvrij staal (AISI 304)
kleur "Antiek"

SPAX
golfsnedeprofiel

SPAX CUT-
punt



FCBA N° 2010.461.1208



ATG 13/2943



3 MATEN VOOR DE GARANTIE OP EEN PERFECTE TUSSENRUIMTE TUSSEN DE PLANKEN



Modellen	S	M	L
Afstand tussen planken op het ogenblik van de plaatsing	 3 mm	 5 mm	 7 mm
Gebruik* (vochtigheidsgraad van de planken op het ogenblik van de plaatsing)	 AD 18 %	 AD 18 %	 KD 18 %
Max. toegestane uitzetting	0 mm	4 mm	6 mm
Max. toegestane krimp	10 mm	9 mm	8 mm
Materialen	Polypropyleen en glasvezel Roestvrij staal AISI 304	Polyethyleen Roestvrij staal AISI 304	Polyethyleen Roestvrij staal AISI 304
Kleur	Zwart, niet-reflecterend	Zwart, niet-reflecterend	Zwart, niet-reflecterend
UV-bestendig	Ja	Ja	Ja
Bestand tegen hoge en lage temperaturen	Uitstekend	Uitstekend	Uitstekend

* Geval per geval aan te passen in functie van o.a. de houtsoort, de breedte van de planken, de omgeving, de richting en de weersomstandigheden.

VEEL VERSCHILLENDE TOEPASSINGEN

Houtsoort	Tropisch hout	Loofhout	Naaldhout	Accoya	Kebony	Thermowood	Bambou	Heveatech	Composiet-materialen
Terras	•	•	•	•	•	•	•	•	•
Gevel- en wandbekledingen	•	•	•	•	•	•	•		
Plafondbekledingen	•	•	•	•	•	•	•		
Tuinpoorten, -deuren en -schermen, bloembakken, enz.	•	•	•	•	•	•	•		

Respecteer absoluut de vereisten die horen bij de gekozen houtsoort (NF B 54-040), de vereisten vermeld in de geldende normen en reglementeringen (met name NF-DTU 51.4 en 41.2), de maximale slankheidswaarden (breedte/dikte), de instructies voor de plaatsing en het aanbrengen van de groeven, de instructies van de fabrikanten, de regels van de kunst en de goede praktijken. Sommige houtsoorten moeten met de nodige zorg gebruikt of moeten verboden worden, onder andere omwille van hun onstabiele aard, de omvang van hun bewegingen, hun broosheid of omwille van bepaalde eigen kenmerken die voor problemen met het bouwwerk zouden kunnen zorgen. Voor meer informatie wendt u zich tot uw wederverkoper, uw houtleverancier of stuurt u ons een mail op het adres info@novlek.com.



MAKKELIJK EN SNEL TE PLAATSEN

Het HardWood Clip® bevestigingssysteem vermindert de plaatsingstijd (excl. de structuur) met minstens 40% tegenover een traditionele plaatsing, terwijl ook de duurzaamheid en veiligheid verbeterd zijn.

De CUT-punt en het gepatenteerde profiel van de schroefdraad van de SPAX®-schroef garanderen een uitzonderlijke snij- en penetratiesnelheid, zonder risico dat het hout gaat splijten.

Dankzij de afstandshouder die in de bevestiging is geïntegreerd, wordt bij de plaatsing een automatische en vaste afstand tussen de planken gegarandeerd.

Het groefprofiel van de planken is eenvoudig en omkeerbaar. Het kan in de werkplaats over de volledige lengte van de plank worden gerealiseerd, of op het ogenblik van de plaatsing met behulp van een groeffreesmachine (type Lamello®).

De kwaliteit, de functionaliteit en de prestatie van alle componenten van het HardWood Clip® bevestigingssysteem maken het werk voor de gebruikers ervan lichter.

Wij raden aan de regels en voorschriften van de normen NF DTU 51.4 en NF B54-040 in acht te nemen.

Makkelijk en snel te plaatsen¹.

Automatische en vaste afstand tussen de planken dankzij de geïntegreerde afstandshouder.

Penetratiesnelheid van de zelfborende SPAX®-schroef¹.

Vrijwaart de integriteit van het hout.

Vervanging van een plank mogelijk.

Geleverd in complete plaatsingskit, inclusief alle componenten voor een resultaat van topkwaliteit.

¹ Voor een resultaat van topkwaliteit moeten de meegeleverde plaatsingsinstructies worden nageleefd.

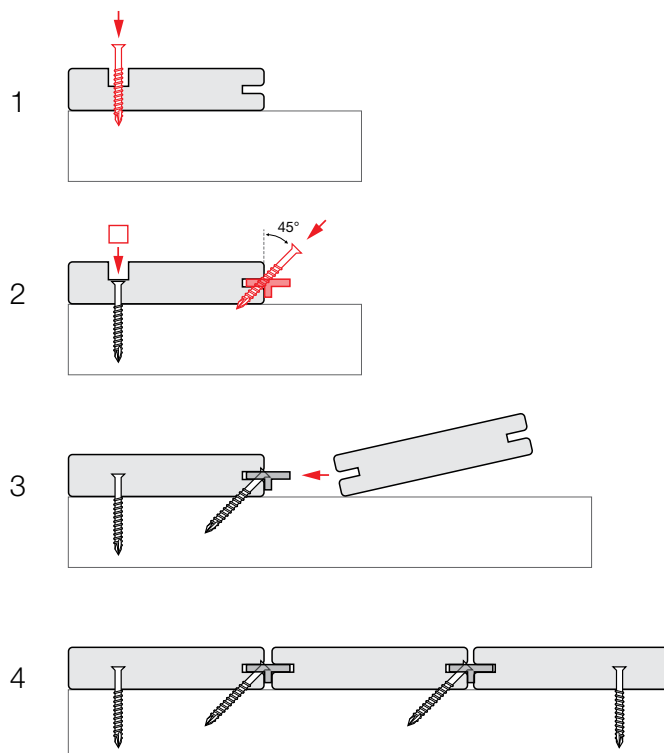

AANBRENGEN VAN GROEVEN

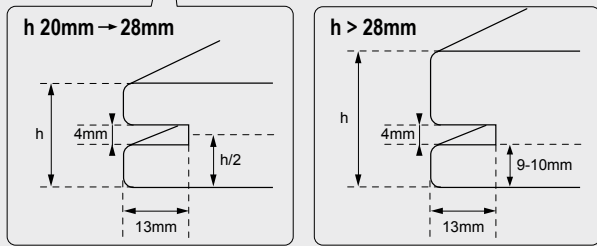
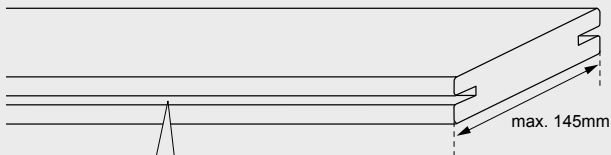

Met de groeffreesmachine*

* Aanbevolen bij gebruik van sterk generfde en weinig stabiele houtsoorten.

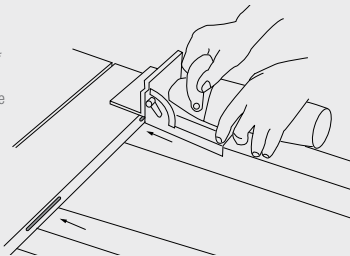

PROFIELEN TERRASSEN EN GEVELBEKLEDINGEN

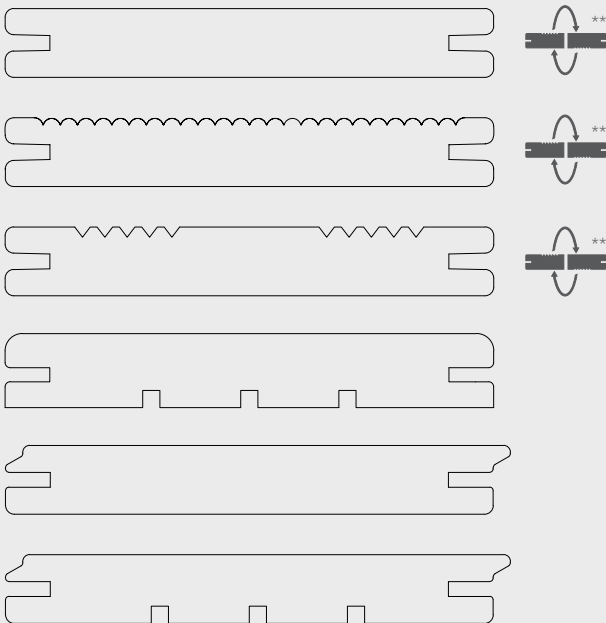

Beschikbaar in verschillende diktes (vanaf 20mm) en verschillende breedtes (tot 145mm)*.

* Daarboven wordt geval per geval bekeken, naargelang van de houtsoort, de dikte, de plaatsingsomstandigheden, etc. De vereiste verhouding tussen breedte en dikte voor de houtsoort moet worden nageleefd.

** Omkeerbaar profiel.





HardWood Clip®

PRO



±27m² *

PRO

INHOUD VAN DE KIT :

- 450 HardWood Clip® bevestigingen
- 500 SPAX® schroeven
- 3 Torx-bits T-STAR plus (50mm)
- 4 boren HSS Ø 3mm
- 50 tappen in Ipé (Ø 10mm)
- 8 stijve afstandhouders
- 1 instructieboekje

Op aanvraag :
er zijn stoppen in Padoek, Accoya en Kebony verkrijgbaar.

GESCHATTE GEDEKTE OPPERVLAKTE :

Breedte van de planken	100mm	120mm	140mm
Gedekte oppervlakte	±19,5m ²	±23,5m ²	±27m ²

* breedte van de planken : 140mm

CLASSIC



±11m² *

CLASSIC

INHOUD VAN DE KIT :

- 185 HardWood Clip® bevestigingen
- 200 SPAX® schroeven
- 2 Torx-bits T-STAR plus (50mm)
- 2 boren HSS Ø 3mm
- 12 tappen in Ipé (Ø 10mm)
- 3 stijve afstandhouders
- 1 instructieboekje

Op aanvraag :
er zijn stoppen in Padoek, Accoya en Kebony verkrijgbaar.

GESCHATTE GEDEKTE OPPERVLAKTE :

Breedte van de planken	100mm	120mm	140mm
Gedekte oppervlakte	±8m ²	±9,5m ²	±11m ²

* breedte van de planken : 140mm

Uw verdeler

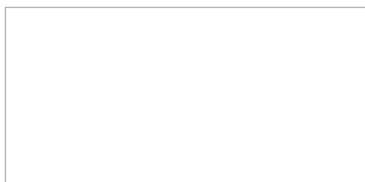

De HardWood Clip®-bevestigingen moeten altijd in overeenstemming met de schriftelijke instructies en richtlijnen van Archiwood en/of haar tussenpersonen (op verzoek verkrijgbaar) worden geïnstalleerd en gebruikt. Archiwood aanvaardt geen aansprakelijkheid voor defecten, schade of verlies die kunnen optreden wanneer dergelijke schriftelijke instructies en richtlijnen niet worden nageleefd. // De informatie in dit document is niet door onafhankelijke diensten gecontroleerd en kan bijgevolg niet (uitdrukkelijk of impliciet) gegarandeerd of weergegeven worden, met inbegrip van, maar niet beperkt tot de juistheid, de volledigheid of de geschiktheid ervan voor eender welk doel. Archiwood en zijn filialen, functionarissen, werknemers of adviseurs verwerpen uitdrukkelijk iedere aansprakelijkheid, voor zover wettelijk toegelaten, voor enig verlies of enige schade die voortvloeit uit de naleving van deze informatie of het resultaat is na hiernaar te hebben gehandeld. // PATENT PENDING // De inhoud van dit document is louter informatief en kan op elk moment worden gewijzigd.

