

Plaatsingsinstructie • Instructions de pose • Installationsanleitung • Installation instruction

NL Voor u start met de plaatsing raden wij u aan om de plaatsingsinstructies zorgvuldig te lezen. De laatste versie is steeds te raadplegen op de website. Plastivan wijst elke verantwoordelijkheid af indien deze voorschriften niet nageleefd worden. • De kleuren en nerven verschillen per productie en zijn niet contractueel bindend. Het wordt afgeraden om de tand en groefplanken uit verschillende productieloten onderling mengen. • Na blootstelling aan regenbuien of vocht verschijnen er op het houtcomposiet tijdelijke druipranden of kringen door lignine uit het hout. Deze vlekken verdwijnen na verloop van tijd waarna het houtcomposiet zijn oorspronkelijke kleur terugkrijgt. In droge perioden kan dit proces langer duren dan verwacht. Door het houtcomposiet regelmatig af te spoelen kan u het proces versnellen en verdwijnen de randen en kringen sneller. • Duofuse afsluitingen mogen niet gebruikt worden als balustrade of afbakening van terrassen hoger gelegen dan 20 cm ten opzichte van het grondniveau.

FR Avant de commencer le placement, nous vous conseillons de lire attentivement ces instructions de pose, consultez le site web pour les dernières instructions de pose. Plastivan décline toute responsabilité si ces instructions ne sont pas suivies. • Les couleurs et la finition brossée peuvent varier d'une production à l'autre et ne sont donc pas contractuelles. • Après avoir été exposés à la pluie, des auréoles temporaires peuvent apparaître sur les écrans de jardin. En période sèche, ce phénomène peut perdurer. Vous pouvez faire disparaître ces tâches plus vite en rinçant à l'aide d'un tuyau d'arrosage. • La clôture Duofuse ne doit pas être utilisée comme balustrade ou séparation pour des terrasses se situant à une hauteur de plus de 20 cm par rapport au niveau du sol.

EN We recommend reading through the entire installation instructions before starting, and please check the website for the latest installation instructions. Failure to follow these instructions will void Plastivan warranty. • The colours and the surface brushing may differ slightly from production deliveries and are not contractual. We recommend not to mingle privacy slats from different batches. • When the fences have been exposed to some rain or other water showers, temporary water circles and drips may form. This is a temporary effect that disappears after more rain. In dry periods, this process can take longer than expected. By rinsing the fences with a garden hose the water circles disappear faster. • Duofuse fencing must not be used as a balustrade or demarcation of terraces higher than 20 cm from the ground level.

DE Wir weisen darauf hin, sich vor der Montage mit der Bedienungsanleitung vertraut zu machen und ihre neueste Version auf unserer Webseite zu finden. Sollte die vorliegende Bedienungsanleitung nicht beachtet werden, verlieren die Gewährleistungen des Unternehmens Plastivan ihre Gültigkeit. • Die Farbe und Oberflächenbearbeitung können je nach Lieferung variieren und unterliegen nicht den Vertragsbedingungen. Es wird nicht empfohlen, die Bretter aus verschiedenen Produktionsserien zu mischen. • Sollte der Zaun Regenfällen ausgesetzt werden, können auf seiner Oberfläche Feuchtigkeitsspuren und Wasserflecke sichtbar werden. Bei diesen Flecken handelt es sich um eine temporäre Erscheinung, die durch sich aus dem Holz freisetzenden Lignin verursacht wird. In trockenen Perioden kann dieser Prozess länger als erwartet dauern. Diese Flecken werden schneller verschwinden, wenn man den Zaun mit einem Gartenschlauch reinigt. • Duofuse-Zäune dürfen nicht als Balustrade oder Abgrenzung von Terrassen verwendet werden, die höher als 20 cm über dem Boden liegen.

| | | | | |
|--|--|--|--|--|
| | | | | |
|--|--|--|--|--|

| | | | | |
|--|--|--|---|--|
| | | | <p>Wantestraat 3 BE-8780 Oostrozebeke Belgium ✉: info@duofuse.com 🌐: www.duofuse.com ☎: +32 (0)56 66 75 51 ☎: +32 (0)56 66 91 18</p> | |
|--|--|--|---|--|

1. Profielen • Profiles • Profile • Profils

| | | | | |
|----------|----------|----------|----------|---------|
| | | | | |
| DF1PA82 | DF1PA41 | DF4UAB40 | DF4UAT40 | DF1SUPA |
| | | | | |
| DF1CA8.2 | DF1CA4.1 | DF4B200 | DF1UA42 | DFPHA15 |

DFRT10X6

Plaatsingsinstructie • Instructions de pose • Installationsanleitung • Installation instruction
2. Voorbereiding van de palen • Préparation des poteaux • Preparation of the posts • Vorbereitung der Pfosten

NL Er zijn 3 methodes om een paal vast te zetten: De paal in de grond vastzetten met behulp van beton (fig. 1), de paal tegen een muur schroeven (fig. 2) en de paal met een paalhouder vastzetten op een stabiele ondergrond (beton) (fig. 3). In fig. 4 ziet u de hart op hart afstand en de afstand tussen de palen in functie van de planklengte. In de tabel worden voor elke methode de belangrijke maten weergegeven.

FR Il existe 3 méthodes pour fixer un poteau: Fixez le poteau au sol à l'aide de béton (fig1), vissez le poteau sur un mur (fig. 2) et fixez le poteau sur une surface stable (béton) avec un support de poteau (fig. 3). La fig. 4 montre la distance de centre à centre et la distance entre les poteaux en fonction de la longueur de la planche. Le tableau ci-dessous montre les dimensions importantes pour chacune des méthodes.

EN There are 3 methods to fix a post: Fix the post to the ground using concrete (fig 1), screw the post to a wall (fig 2) and fix the post to a stable surface (concrete) with a post holder (fig 3). Figure 4 shows the center-to-center distance and the distance between the posts as a function of the plank length. The table below shows the important sizes for each method.

DE Es gibt 3 Methoden, um einen Pfosten zu befestigen: Befestigen Sie den Pfosten mit Beton am Boden (Abbildung 1), schrauben Sie ihn an eine Wand (Abbildung 2) und befestigen Sie den Pfosten mit einem Pfostenhalter auf einer stabilen Oberfläche (Beton) (Abbildung 3). Abbildung 4 zeigt den Abstand von Mitte zu Mitte und den Abstand zwischen den Pfosten als Funktion der Bretterlänge. Die folgende Tabelle zeigt die wichtigen Größen für jede Methode.

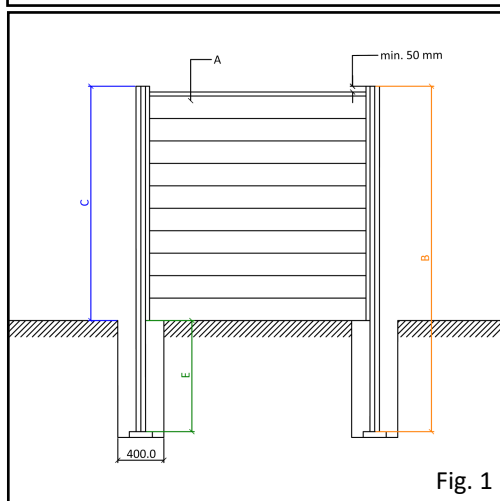

Fig. 1

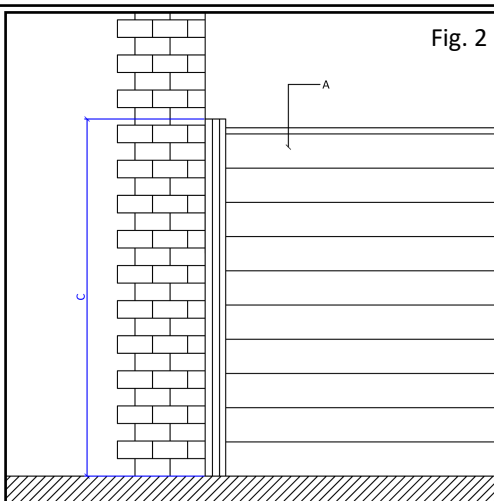

Fig. 2

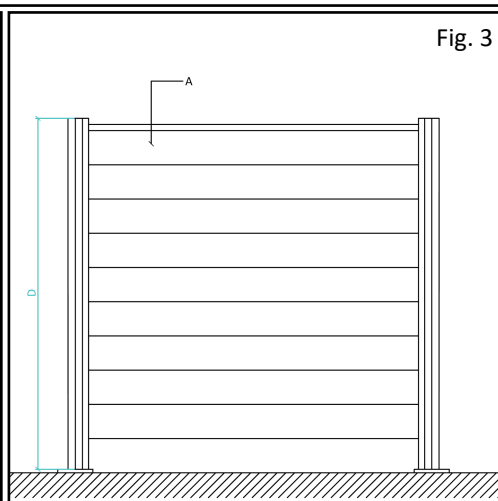

Fig. 3

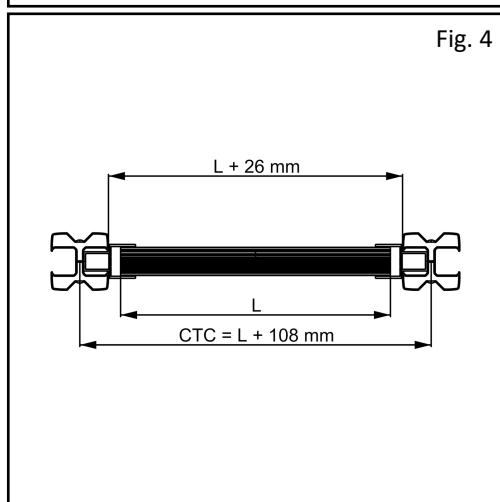

Fig. 4

Legende voor de tabel en de figuren • Légende du tableau et des figures • Legend for table and figures • Legende für den Tisch und die Figuren

- A: Aantal planken • Nombre de lames • Number of boards • Anzahl Fachböden
 B: Paallengte methode 1 • Longueur de poteau méthode 1 • Post length method 1 • Pfostlänge Methode 1
 C: Paallengte methode 2 • Longueur de poteau méthode 2 • Post length method 2 • Pfostlänge Methode 2
 D: Paallengte methode 3 • Longueur de poteau méthode 3 • Post length method 3 • Pfostlänge Methode 3
 E: Paallengte ondergronds • Longueur du poteau sous le sol • Post length below ground • Pfostlänge unter der Erde
 H: Schermhoogte • Hauteur de l'écran • Height of the screen • Bildschirmhöhe
 L: Lengte van de plank • Longueur de la planche • Length of the board • Länge des Regals
 CTC: center tot center afstand palen • distance de centre à centre des poteaux • center to center distance posts • Abstand von Mitte zu Mitte Pfost

| A (#) | 10 | 9 | 8 | 7 | 6 | 5 | 4 | 3 | 2 | 1 |
|--------|-------|-------|-------|-------|-------|-------|------|------|------|------|
| H (cm) | 205 | 185 | 165 | 145 | 125 | 105 | 85 | 65 | 45 | 25 |
| B (cm) | 300 | 280 | 255 | 225 | 195 | 165 | 140 | 120 | 100 | 80 |
| C (cm) | 210 | 190 | 170 | 150 | 130 | 110 | 90 | 70 | 50 | 30 |
| D (cm) | 209,2 | 189,2 | 169,2 | 149,2 | 129,2 | 109,2 | 89,2 | 69,2 | 49,2 | 29,2 |
| E (cm) | 90 | 90 | 85 | 75 | 65 | 55 | 50 | 50 | 50 | 50 |



| | |
|------------------------------|-----------|
| installation instruction No: | MOVO-0018 |
| Version: | v1 |
| Publication date : | 8/07/2020 |

Plaatsingsinstructie • Instructions de pose • Installationsanleitung • Installation instruction

2. Voorbereiding van de palen • Préparation des poteaux • Preparation of the posts • Vorbereitung der Pfosten

Opmerking: De tabel gaat ervan uit dat de planken op grondniveau beginnen. Als u gebruik maakt van een U-profiel of een betonplaat die boven grondniveau uitkomt dient u hier rekening mee te houden. De maten in de tabel zijn indicatief. Door toleranties is het mogelijk dat de reële waarde iets afwijkt van de theoretische waarde.

Remarque: Le tableau suppose que les planches commencent au niveau du sol. Si vous utilisez un profilé en U en aluminium ou une dalle de béton qui s'élève au-dessus du niveau du sol, vous devez en tenir compte. Les dimensions du tableau sont indicatives. En raison des tolérances de production, il est possible que la juste valeur s'écarte légèrement de la valeur théorique.

Note: The table assumes that the planks start at ground level. If you use an aluminum U-profile or a concrete slab that rises above ground level, you should take this into account. The dimensions in the table are indicative. Due to production tolerances, it is possible that the real value deviates slightly from the theoretical value.

Hinweis: In der Tabelle wird davon ausgegangen, dass die Bretter in Bodennähe beginnen. Wenn Sie ein Aluminium-U-Profil oder eine Betonplatte verwenden, die über dem Boden liegt, sollten Sie dies berücksichtigen. Die Abmessungen in der Tabelle sind Richtwerte. Aufgrund von Produktionstoleranzen ist es möglich, dass der beizulegende Zeitwert geringfügig vom theoretischen Wert abweicht.

Uitzetting: Duofuse zet uit onder invloed van vocht. Deze uitzetting gebeurt voornamelijk in het begin waarna het materiaal licht blijft werken o.i.v. het weer. Daarom is het noodzakelijk dat er een uitzettingsvoeg van 1cm wordt gelaten aan beide uiteinden van de plank en dat de paal na plaatsing minimaal 5 cm boven het topprofiel (DF1UA28) uitsteekt.

Expansion: Duofuse se dilate sous l'influence de l'humidité, cette expansion se fait principalement au début, après quoi le matériau continue à travailler légèrement en fonction de la météo. Par conséquent, il est impératif qu'un joint de dilatation de 1 cm soit laissé des deux côtés de la planche et que la hauteur du poteau soit au moins 5 cm plus haut que le profilé alu supérieur (DF1UA28).

Expansion: Duofuse expands under the influence of moisture. This expansion is mainly in the beginning, after which the material continues to expand and contract slightly depending on the weather. Therefore, it is imperative that an expansion joint of 1cm is left on both sides of the plank and that the post initially protrudes at least 5cm above the top profile (DF1UA28).

Ausdehnung: Duofuse dehnt sich unter dem Einfluss von Feuchtigkeit aus. Diese Expansion ist hauptsächlich am Anfang, danach arbeitet das Material je nach Wetterlage leicht weiter. Daher ist es unbedingt erforderlich, dass auf beiden Seiten der Diele eine Dehnungsfuge von 1 cm verbleibt und der Pfosten zunächst mindestens 5 cm über das obere Profil (DF1UA28) hinausragt.

Paalhouders: De aluminium paalhouder (DFPHA15) is enkel combineerbaar met de standaard paal (DF1PA82) en niet met de scharnierpaal (DF1PA41) en de poortpaal (DF1PAG2-82). De stalen (vuur verzinkte) paalhouder (DFPH60) is niet combineerbaar met aluminium palen. Deze zijn enkel geschikt voor gebruik in WPC palen (DF1P90).

Le socle pour poteau: Le socle pour poteau (DFPHA15) est adapté uniquement pour le poteau standard (DF1PA82) et non pour le poteau charnière (DF1PA41) et le poteau de porte (DF1PAG2-82). Les socles (DFPH60) en acier galvanisé ne sont pas compatibles avec les poteaux en aluminium. Ceux-ci sont uniquement valables pour les poteaux en bois composite (DF1P90).

Internal Postholder : The internal postholder (DFPHA15) is only compatible with the standard aluminium post (DF1PA82). It isn't compatible with the hingeable post (DF1PA41) or the gate post (DF1PAG2-82). The postholders in galvanized steel (DFPH60) aren't compatible with the aluminium posts. They are only compatible with the posts in WPC (DF1P90)

Pfostenhalter: Der Aluminiumpfostenhalter (DFPHA15) kann nur mit dem Standardpfosten (DF1PA82) und nicht mit dem Scharnierpfosten (DF1PA41) und dem Torpfosten (DF1PAG2-82) kombiniert werden. Der Pfostenhalter aus Stahl (feuerverzinkt) (DFPH60) kann nicht mit Aluminiumpfosten kombiniert werden. Diese sind nur zur Verwendung in WPC-Pfählen (DF1P90) geeignet.

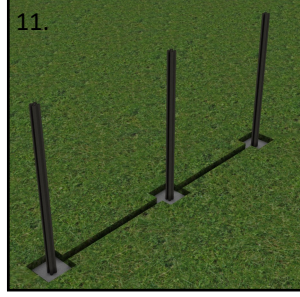
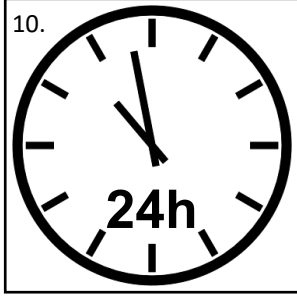
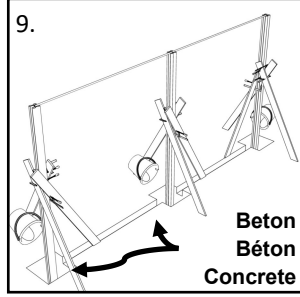
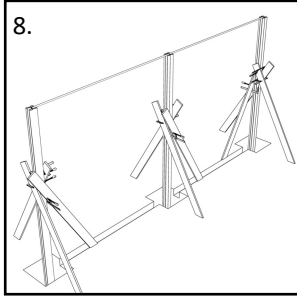
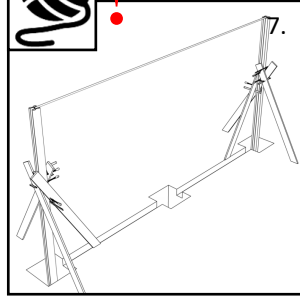
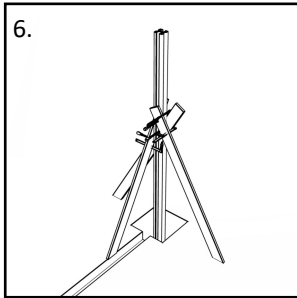
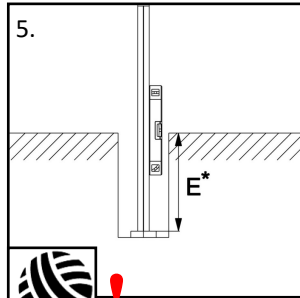
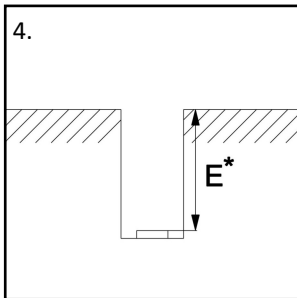
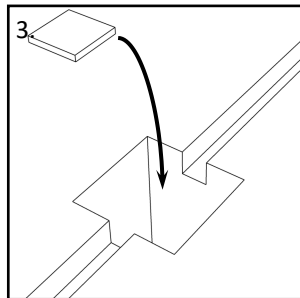
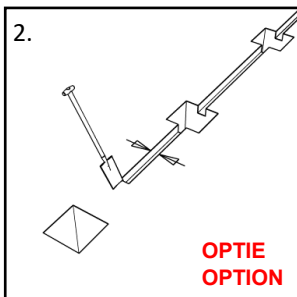
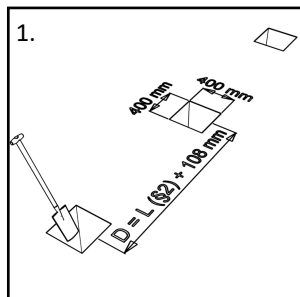
Plaatsingsinstructie • Instructions de pose • Installationsanleitung • Installation instruction
3. Monteren van de Palen: In de grond met beton • Montage des poteaux: dans le sol avec du béton • Mounting the Posts: In the ground with concrete • Montage der Pfosten: Mit Beton in den Boden

(1) Graaf putten van 40 x 40 cm met een tussenafstand in functie van de planklengte. (2) Optioneel kan u een groef graven tussen de gaten om een betonplaat of het alu U-profiel in te plaatsen. (3) Het is aan te raden om een tegel of steen onderaan de put te plaatsen om te voorkomen dat de paal wegzakt tijdens het uitharden van het beton. (4) Controleer of de put de correcte diepte heeft. (E*: Zie tabel op de vorige blz. Hou bij gebruik van een betonplaat of onderprofiel rekening met hun invloed.) (5) Begin met het plaatsen van de eerste en laatste paal in de rij. Controleer of de palen recht staan. (6) Zet ze vervolgens tijdelijk vast. (7) Span daarna een koort tussen de top van beide palen. Zo verzekert u dat alle palen in lijn staan en dat ze even hoog zijn. (8) Plaats vervolgens de tussenliggende palen. (9) Vul vervolgens de putten met (snel)beton tot maximaal 10 cm onder de bovenzijde van de put. (10) Wacht vervolgens min. 24 uur alvorens de planken te plaatsen. Raadpleeg bij gebruik van snelbeton zeker de verpakking. (11) U bekomt volgend resultaat.

(1) Creusez des trous de 40 x 40 cm espacés selon la longueur de la planche. (2) En option, vous pouvez creuser une rainure entre les trous pour accueillir une dalle de béton ou le profilé en U en aluminium. (3) Il est recommandé de placer une dalle plane au fond du trou pour éviter que le poteau ne descende dans le sol pendant le durcissement du béton. (4) Vérifiez que les trous ont la bonne profondeur. (E*: Voir le tableau de la page précédente. Tenir compte de l'influence d'une dalle en béton ou d'un sous-profil si ils sont utilisés) (5) commencez par placer le premier et le dernier poteau de la rangée. Vérifiez si les poteaux sont placés correctement. (6) Puis fixez-les temporairement. (7) Ensuite, étirez une corde entre les sommets des 2 poteaux. Cela garantit que tous les poteaux sont alignés et qu'ils ont la même hauteur. (8) Placer ensuite les poteaux intermédiaires. (9) Remplissez ensuite les trous avec du béton (rapide) jusqu'à un max de 10 cm sous le niveau de sol. (10) Attendez ensuite au moins 24 heures avant d'installer les planches. Lors de l'utilisation de béton rapide, consulter l'emballage. (11) Vous obtenez le résultat suivant

(1) Dig holes of 40 x 40 cm, spaced according to plank length. (2) Optionally, you can dig a groove between the holes to accommodate a concrete slab or the aluminum U-profile. (3) It is recommended to place a tile or stone at the bottom of the pit to prevent the post from sinking during the curing of the concrete. (4) Check that the pit has the correct depth. (E*: See table on the previous page, consider the influence of a concrete slab or sub-profile if they are used.) (5) Place the first and last post in the row. Check whether the posts are placed correctly. (6) Then temporarily secure them. (7) Then run a chord between the tops of both posts. This ensures that all posts are in line and that they are the same height. (8) Then place the intermediate posts. (9) Fill the pits with (rapid) concrete to a max. of 10 cm below the top of the pit. (10) Wait at least 24 hours before installing the planks. When using rapid concrete, please consult the packaging. (11) You obtain the following interim result.

(1) Graben Sie 40 x 40 cm große Löcher, die je nach Bretterlänge beabstandet sind. (2) Optional können Sie eine Nut zwischen die Löcher graben, um eine Betonplatte oder das Aluminium-U-Profil aufzunehmen. (3) Es wird empfohlen, eine Fliese oder einen Stein am Boden der Grube zu platzieren, um zu verhindern, dass der Pfahl während des Aushärtens des Betons sinkt. (4) Überprüfen Sie, ob der Brunnen die richtige Tiefe hat. (E*: Siehe Tabelle auf der vorherigen Seite. Berücksichtigen Sie deren Einfluss bei der Verwendung einer Betonplatte oder eines Unterprofils.) (5) Platziert zuerst den ersten und den letzten Stapel in der Reihe. Überprüfen Sie, ob die Pfosten gerade sind. (6) Dann vorübergehend sichern. (7) Dehnen Sie dann einen Akkord zwischen den Spitzen beider Pfosten. Dies stellt sicher, dass alle Sperrklinken in einer Linie sind und die gleiche Höhe haben. (8) Platzieren Sie dann die Zwischenpfosten. (9) Füllen Sie die Brunnen mit (schnellem) Beton bis maximal 10 cm unterhalb der Oberseite des Brunnens. (10) Warten Sie dann mindestens 24 Stunden, bevor Sie die Bretter installieren. Bei Verwendung von Schnellbeton beachten Sie bitte die Verpackung. (11) Sie erhalten das folgende Ergebnis

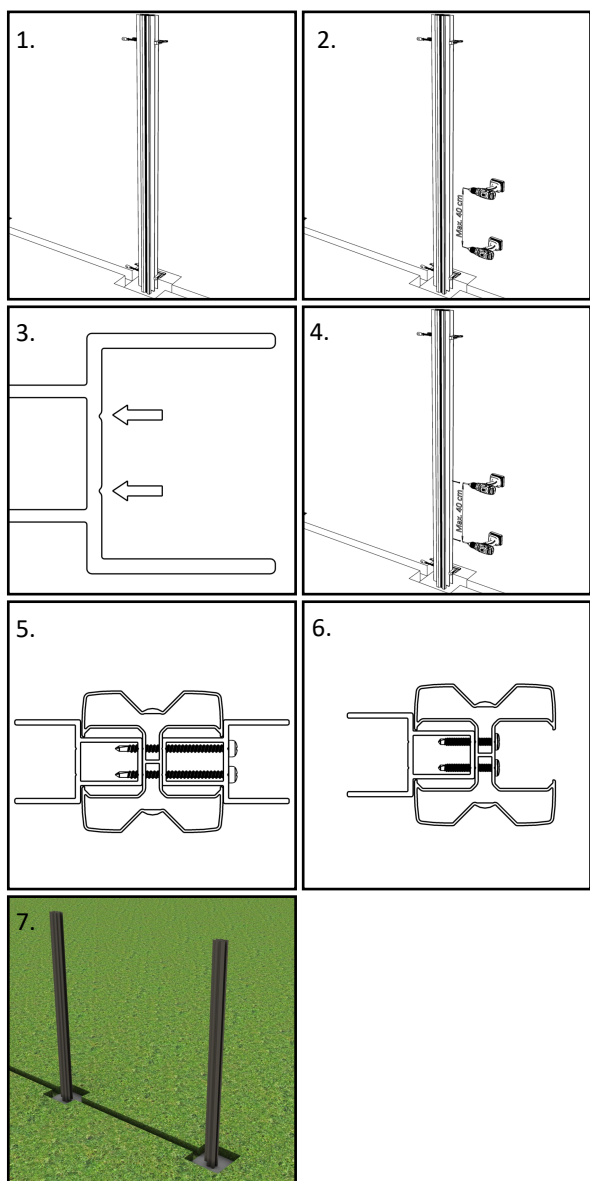
Plaatsingsinstructie • Instructions de pose • Installationsanleitung • Installation instruction
3. Monteren van de Palen: Monteren van de U-profielen • Montage des poteaux: dans le sol avec du béton • Mounting the Posts: In the ground with concrete • Montage der Pfosten: Mit Beton in den Boden

Zaag het U-profiel (ref. DF1UA42) op lengte. (1) Klem het U-profiel vast tegen de paal met behulp van sergeanten (lijmklem) en de nodige houtblokjes. (2) Boor gaten voor waarbij de schroeven maximaal 40 cm uit elkaar zitten. Doe dit niet in het midden van het profiel maar in de daarvoor voorziene groeven (3) Raadpleeg figuur 5 en 6 om te zien hoe ver u moet boren. (4) Schroef vervolgens de U-profielen vast met behulp van zelfborende of -tappende schroeven met een lengte van 70 mm indien u met een U-profiel aan beide zijden van de paal werkt. Indien u maar 1 U-profiel plaatst volstaat een lengte van 25 mm. Coupez le profilé en U (ref. DF1UA42) à longueur. (1) Fixez-le au poteau à l'aide d'un serre-joint et des blocs de bois nécessaires. (2) Percez des trous de sorte que les vis ne soient pas distantes de plus de 40 centimètres. Ne percez pas au milieu du profilé en U mais dans les rainures prévues à cet effet (3). Reportez-vous aux figures 5 et 6 pour voir jusqu'où percer. (4) Vissez ensuite les profilés en U à l'aide de vis autotaraudeuses de 70 mm si vous travaillez avec un profilé en U des deux côtés du poteau. Si vous placez un seul profilé en U, une longueur de 25 mm suffit (6).

Cut the U-profile to length. (1) Clamp it to the post using a clamp and the necessary wooden blocks. (2) Pre-drill holes so that the screws are no more than 40 centimeters apart. Do not put the holes in the middle of the u-profile but in the grooves provided for this purpose (3). Refer to Figures 5 and 6 to see how far to drill. (4) Then screw the U-profiles using 70 mm self-drilling or tapping screws if you are working with a U-profile on both sides of the post. If you only place 1 u-profile, a length of 25 mm is sufficient.

Schneiden Sie das U-Profil ab. (1) Mit einem Leimklemme und den erforderlichen Holzklötzen am Pfosten festklemmen. (2) Bohren Sie die Löcher so vor, dass die Schrauben nicht mehr als 40 cm voneinander entfernt sind. Tun Sie dies nicht in der Mitte des U-Profiles, sondern in den dafür vorgesehenen Rillen (3). In den Abbildungen 5 und 6 sehen Sie, wie weit gebohrt werden muss. (4) Schrauben Sie dann die U-Profile mit 70-mm-Selbstbohr- oder Gewindeschneidschrauben fest, wenn Sie mit einem U-Profil auf beiden Seiten des Pfostens arbeiten. Wenn Sie nur 1 U-Profil platzieren, ist eine Länge von 25 mm ausreichend.

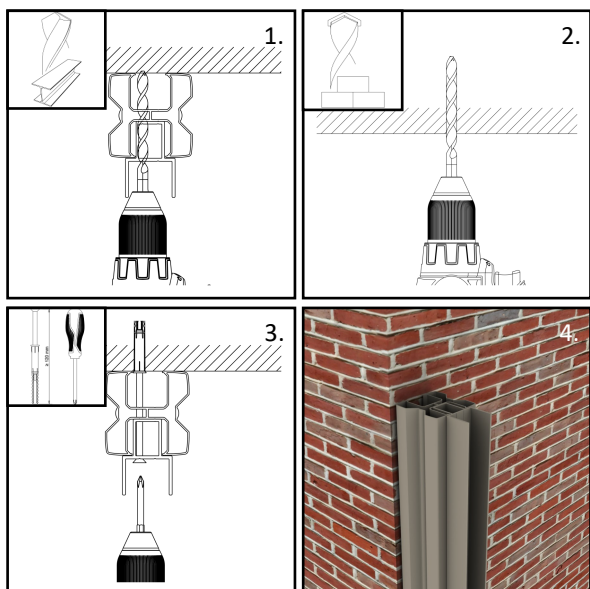
4. Monteren van de Palen: Tegen een muur • Montage des poteaux: contre un mur • Mounting the Posts: Against a wall • Montage der Pfosten: Gegen eine Wand

Boor min. 3 gaten in de paal voor de schroeven. Zorg dat deze gelijkmatig verdeeld zijn over de lengte van de paal. Boor deze niet dwars door het midden maar iets naar links of naar rechts in de daarvoor voorziene groeven. Boor vervolgens gaten op de gepaste hoogte in de muur. Bevestig daarna de paal tegen de muur met schroeven en pluggen. Zorg dat de schroeven min 150 mm lang zijn.

Percez au moins 3 trous dans le poteau pour les vis. Assurez-vous qu'ils sont répartis uniformément sur la hauteur du poteau. Ne les percez pas au centre, mais légèrement à gauche ou à droite dans les rainures prévues à cet effet. Percez ensuite des trous à la hauteur appropriée dans le mur. Fixez ensuite le poteau au mur avec des vis et des chevilles. Assurez-vous que les vis mesurent au moins 150 mm de long.

Drill at least 3 holes in the pole for the screws. Make sure they are evenly distributed along the length of the post. Do not drill these through the center, but slightly to the left and to the right in the provided grooves. Drill holes at the appropriate height in the wall. Fix the post to the wall with screws and plugs. Make sure they are at least 150 mm long.

Bohren Sie mindestens 3 Löcher in die Pfole für die Schrauben. Stellen Sie sicher, dass sie gleichmäßig über die Länge des Pfostens verteilt sind. Bohren Sie diese nicht durch die Mitte, sondern leicht nach links und rechts in die dafür vorgesehenen Rillen. Bohren Sie dann Löcher in der entsprechenden Höhe in die Wand. Befestigen Sie dann den Pfosten mit Schrauben und Stecker an der Wand. Stellen Sie sicher, dass sie mindestens 150 mm lang sind.

Plaatsingsinstructie • Instructions de pose • Installationsanleitung • Installation instruction

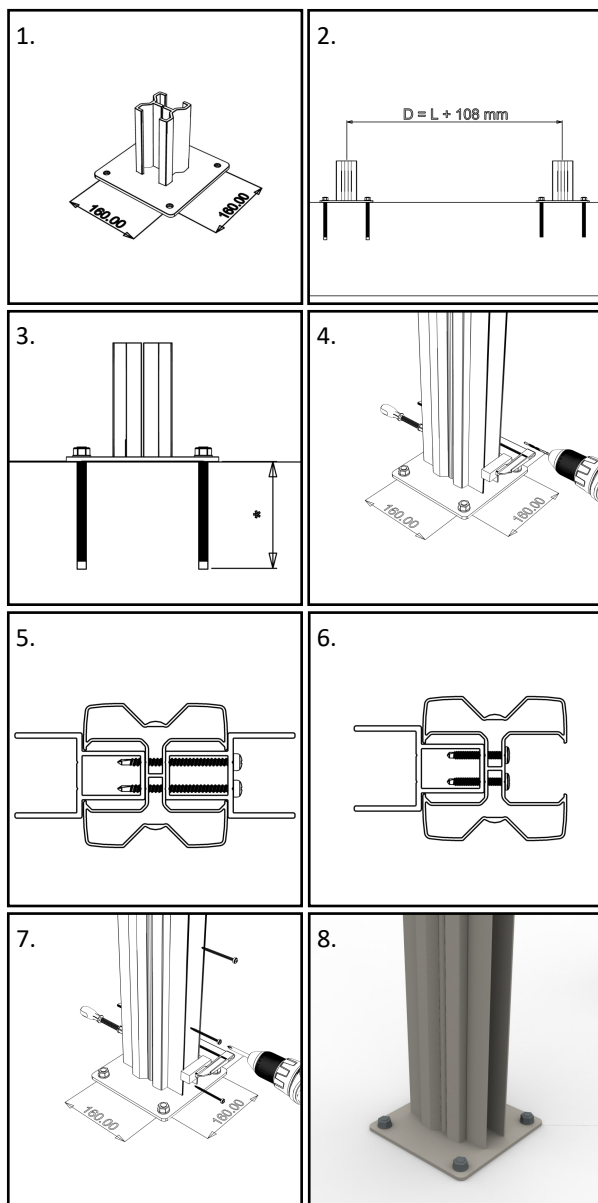
 5. Monteren van de Palen: Op een vaste ondergrond • Montage des poteaux: sur une surface solide • Mounting the Poles: On a solid surface •
 Montage der Pfosten: Auf einer festen Oberfläche

Boor gaten in de ondergrond met een tussenafstand van 160 mm. (3) Gebruik chemische ankers of keilbouten om de paalvoet vast te zetten op de ondergrond. (* De noodzakelijke sterkte van deze verbinding is functie van de omgeving (windsterkte en de beschutting). De gaten in de sokkel laten draaddiameters tot M12 toe.) (4) Plaats vervolgens de paal over de paalvoet en klem de U-profielen vast met sergeanten (lijmklemmen) en de nodige blokjes hout. Boor vervolgens gaten voor de schroeven. Zorg ervoor dat er minimaal 2 schroeven door het voetstuk gaan. Over de rest van de paallengte mogen de schroeven maximaal 40 cm uit elkaar zitten. Raadpleeg figuur 5 en 6 om te zien hoe ver u moet boren. (7) Schroef vervolgens de U-profielen vast met behulp van zelfborende of -tappende schroeven met een lengte van 70 mm indien u met een u-profiel aan beide zijden van de paal werkt. Indien u maar 1 U-profiel plaatst volstaat een lengte van 25 mm. Zorg ervoor dat de schroeven die u in de paalhouder gebruikt een minimale diameter hebben van 5 mm.

Percez des trous dans le sol à des intervalles de 160 mm. (3) Utilisez des ancrages chimiques ou des boulons d'ancrage pour fixer le socle du poteau à la surface. (* La résistance nécessaire de cette connexion dépend de l'environnement (résistance au vent et abri). Les trous dans la base du socle permettent des diamètres de tire fonds jusqu'à M12.) (4) Ensuite, placez le poteau au le socle de poteau et fixez les profilés en U avec des serre-joint et les blocs de bois nécessaires. Percez ensuite des trous pour les vis. Assurez-vous qu'au moins 2 vis traversent le socle. Sur le reste de la longueur du poteau, les vis doivent être espacées de 40 cm maximum. Reportez-vous aux figures 5 et 6 pour voir jusqu'où percer. (7) Vissez ensuite les profilés en U à l'aide de vis autotaraudeuses de 70 mm si vous travaillez avec un profil en U des deux côtés du poteau. Si vous placez un seul profilé en U, une longueur de 25 mm suffit. Assurez-vous que les vis que vous utilisez à travers le socle de poteau ont un diamètre minimum de 5 mm.

Drill holes in the ground at 160 mm intervals. Use chemical anchors or wedge bolts to secure the post base to the surface. (* The necessary strength of this connection depends on the environment (wind strength and shelter). The holes in the base allow thread diameters up to M12.) (4) Then place the post over the post base and clamp the U-profiles with sergants (glue clamps) and the necessary blocks of wood. Then drill holes for the screws. Make sure at least 2 screws go through the base. Over the rest of the post length, the screws should be a maximum of 40 cm apart. Refer to Figures 5 and 6 to see how far to drill. (7) Then screw the U-profiles using 70 mm self-drilling or tapping screws if you are working with a U-profile on both sides of the post. If you only place 1 u-profile, a length of 25 mm is sufficient. Make sure that the screws you use in the pole holder have a minimum diameter of 5 mm.

Bohren Sie in Abständen von 160 mm Löcher in den Untergrund. Verwenden Sie chemische Anker oder Keilschrauben, um die Pfostenbasis an der Oberfläche zu befestigen. (* Die erforderliche Stärke dieser Verbindung hängt von der Umgebung ab (Windstärke und Schutz). Die Löcher in der Basis ermöglichen Gewindedurchmesser bis zu M12.) 4) Legen Sie dann den Pfosten über die Pfostenbasis und klemmen Sie die U-Profile mit Kleberklemmen und den erforderlichen Holzblöcken fest. Bohren Sie dann Löcher für die Schrauben. Stellen Sie sicher, dass mindestens 2 Schrauben durch die Basis gehen. Über den Rest der Pfostenlänge sollten die Schrauben maximal 40 cm voneinander entfernt sein. In den Abbildungen 5 und 6 sehen Sie, wie weit gebohrt werden muss. (7) Schrauben Sie dann die U-Profile mit selbstbohrenden oder Gewindefschneidschrauben von 70 mm fest, wenn Sie mit einem U-Profil auf beiden Seiten des Pfostens arbeiten. Wenn Sie nur 1 U-Profil platzieren, ist eine Länge von 25 mm ausreichend. Stellen Sie sicher, dass die im Bodemanker verwendeten Schrauben einen Mindestdurchmesser von 5 mm haben.

Plaatsingsinstructie • Instructions de pose • Installationsanleitung • Installation instruction

6. Optie: Plaatsen van een cellenrubberband • Option: placement d'une bande caoutchouc cellulaire • Option: Placing a cellular rubber band • Option: Platzieren eines Zellgummiband

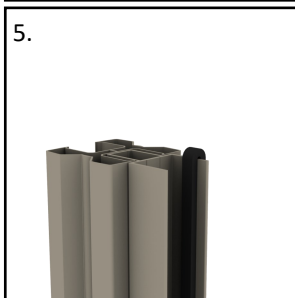
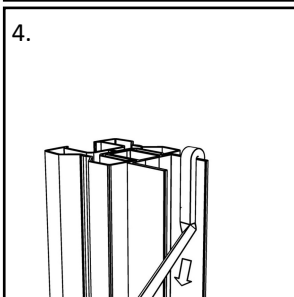
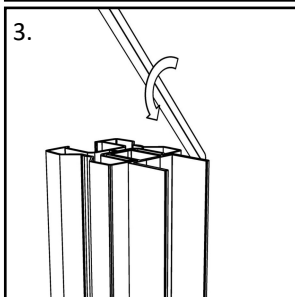
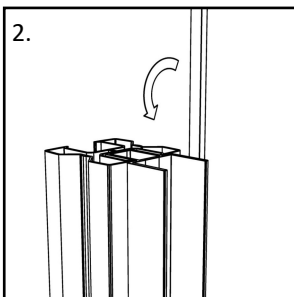
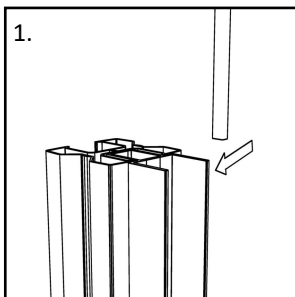

Snij de celrubberband op voldoende lengte af. Reken de lengte van de U-profiel boven de grond plus ongeveer 5 cm. (1) Kleef de band met een kort stuk tegen de buitenzijde van het U-profiel en druk het daar vast. (2,3,4) Plooi de band over en plaats deze over de lengte van de gleuf. (5) Druk overal licht aan. Snij het overgeplooid deel pas af nadat u de planken heeft geplaatst. Gebruik slechts een band per U-profiel .



Coupez la bande de caoutchouc cellulaire à une longueur suffisante. Prenez la longueur du poteau au-dessus du sol plus environ 5 cm. (1) Faites glisser la bande dans la chambre latérale du profil et appuyez dessus. (2,3,4) Repliez la bande et placez-la le long de la fente. (5) Appuyez légèrement partout. Coupez la partie pliée vers l'extérieur après avoir placé les planches. Utilisez une seule bande de caoutchouc par fente de profilé en U

Cut the cellular rubber band to a sufficient length. Take the length of the post above ground plus about 5 cm. (1) Slide the band into the side chamber of the profile and press it against the wall. (2,3,4) Fold the band over and place it along the length of the slot. (5) Press it down lightly everywhere. Cut the over-folded part only after you have placed the planks. Use only one rubber band per U-profile

Schneiden Sie das Zellgummiband auf eine ausreichende Länge. Berechnen Sie die Länge der Pfost über dem Boden plus ca. 5 cm. (1) Schieben Sie das Band in die Seitenkammer des Profils und drücken Sie es dort an. (2,3,4) Falten Sie den Riemen um und legen Sie ihn entlang des Schlitzes. (5) Überall leicht drücken. Schneiden Sie das umgefaltete Teil erst ab, nachdem Sie die Dielen platziert haben. Verwenden Sie nur einen Band pro U-Profil Schlitz

Plaatsingsinstructie • Instructions de pose • Installationsanleitung • Installation instruction

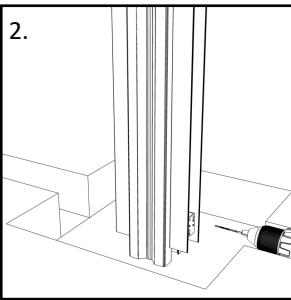
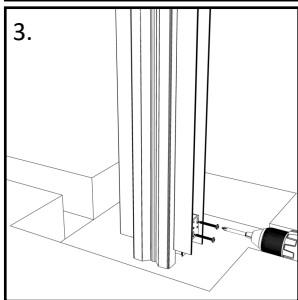
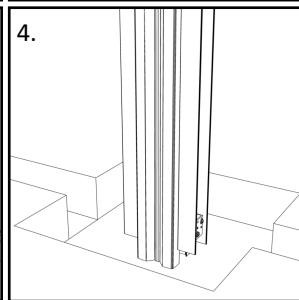
7. Ondersteunen van de planken met ondersteuningsblokjes (ref. DF1SUPA) • Soutenir les planches DF4B200 avec les blocs alu (ref. DF1SUPA) • Supporting the boards by supporting blocks (ref. DF1SUPA) • Unterstützung der Regale durch Unterstützung von Blöcken (ref. DF1SUPA)

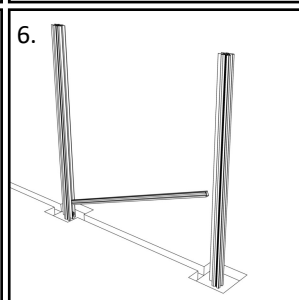
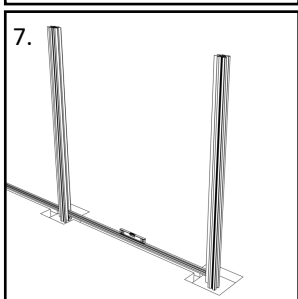
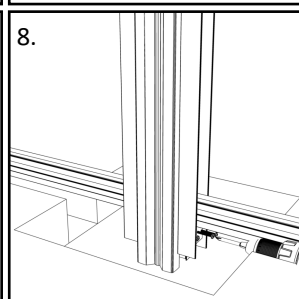
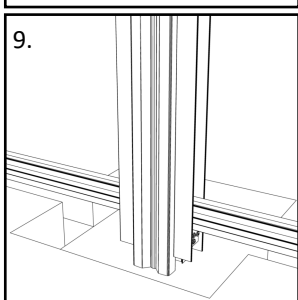
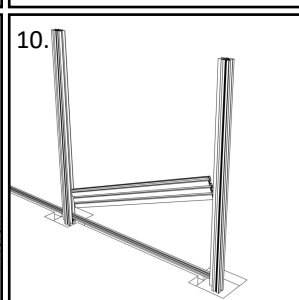
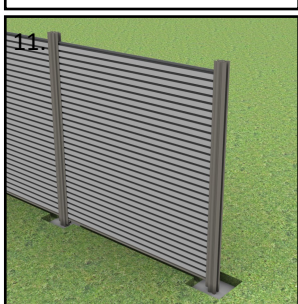
| | | | |
|---|--|---|--|
| <p>1.</p>  | <p>2.</p>  | <p>(2) Boor de gaten voor de stelschroeven voor (De schroeven die in de langwerpige gaten van het blokje gaan). Deze laten toe dat u nog wat kan bijregelen aan de hoogte van het blokje. (U kan het blokje gebruiken als afteken instrument) (3) Schroef het blokje vast met de meegeleverde schroeven. (5) Zo zouden de schroeven in de paal moeten zitten. (6) Plaats het ondersteuningsprofiel (ref. DF1UA28). (7) Controleer of het vlak ligt en stel indien nodig bij. (8) Zet nu pas de borgschroeven vast. Dit zijn zelfbordende schroeven en er hoeft niet noodzakelijk een gat te worden voorgeboord. (Zet uw schroefmachine niet op de boorstand maar op een lichte schroefstand) (10) Plaats daarna de planken één voor één.</p> | |
| <p>3.</p>  | <p>4.</p>  | <p>(2) À l'aide d'un bloc, percez les trous pour les vis dans les fentes de réglage (trous allongés dans le bloc). Ceux-ci vous permettent de faire quelques ajustements de la hauteur du bloc. (3) Fixez le bloc avec les vis pour poteau Alu fournies. (5) Les vis du poteau doivent être comme indiqué sur la figure. (6) Installez le profilé support (ref. DF1UA28). (7) Vérifiez qu'il est horizontal et ajustez-le si nécessaire. (8) Serrez seulement maintenant les vis de verrouillage. Ce sont des vis auto-preceuse et il n'est pas nécessaire de pré-percer un trou. (Ne placez pas votre visseuse ou preceuse sur la position forage mais sur une position de vissage léger) (10) Placez ensuite les planches une par une.</p> | |
| <p>5.</p>  | <p>6.</p>  | <p>(2) Using a block, drill the holes for the screws in the adjustment slots (elongated holes in the block). These allow you to make some adjustments to the height of the block. (3) Secure the block with the supplied screws. (5) The screws in the post should be as shown in the figure. (6) Install the support profile (ref. DF1UA28). (7) Check that it is horizontal and adjust if necessary. (8) Only now tighten the locking screws. These are self-drilling screws and there is no need to pre-drill a hole. (Do not put your electric screwdriver in the drill mode but on a light screw mode) (10) Then place the boards one by one.</p> | |
| <p>7.</p>  | <p>8.</p>  | <p>(2) Bohren Sie mit einem Block die Löcher für die Schrauben in die Einstellschlitz (Langlöcher im Block). Mit diesen können Sie einige Anpassungen an der Höhe des Blocks vornehmen. (3) Befestigen Sie den Block mit den mitgelieferten Schrauben. (5) Die Schrauben im Pfosten sollten wie in der Abbildung gezeigt sein. (6) Installieren Sie das Stützprofil (ref. DF1UA28). (7) Überprüfen Sie, ob es flach ist, und stellen Sie es gegebenenfalls ein. (8) Ziehen Sie erst jetzt die Feststellschrauben an. Dies sind selbstfahrende Schrauben, und es ist nicht erforderlich, ein Loch vorzubohren. (Stellen Sie Ihren Schraubendreher nicht auf die Bohrposition, sondern auf eine leichte Schraubenposition.) (10) Legen Sie dann die Bretter nacheinander ein.</p> | |
| <p>9.</p>  | <p>10.</p>  | | |
| <p>11.</p>  | | | |

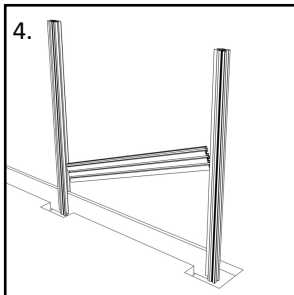
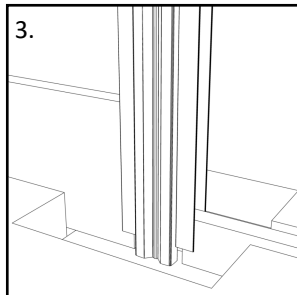
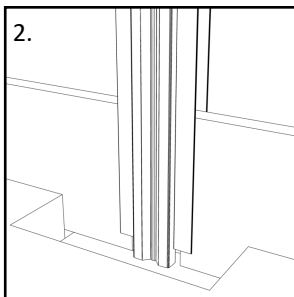
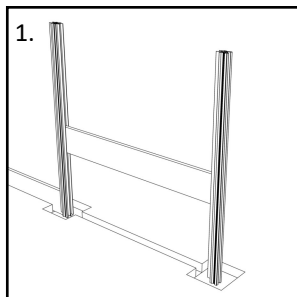
Plaatsingsinstructie • Instructions de pose • Installationsanleitung • Installation instruction
8. Ondersteunen van de planken: met een betonplaat • Soutenir les planches par une dalle de béton • Supporting the boards with a concrete slab • Unterstützung der Bretter mit einer Betonplatte

Schuif de betonplaat in de U-profielen. Vervolgens plaatst u de planken bovenop de betonplaat.

Faites glisser la dalle de béton dans les profilés en U. Placer ensuite les planches sur la dalle de béton.

Slide the concrete slab into the U-profiles. Then place the planks on top of the concrete slab.

Schieben Sie die Betonplatte in die U-Profile. Legen Sie dann die Dielen auf die Betonplatte.

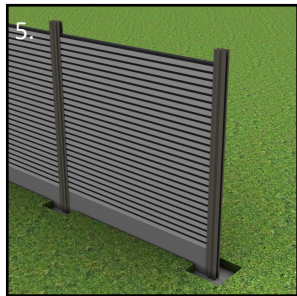
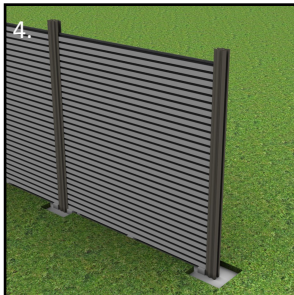
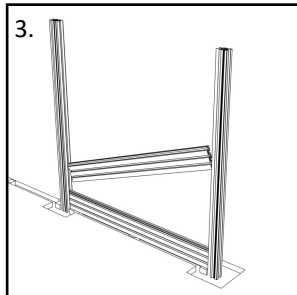
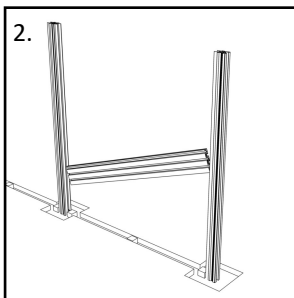
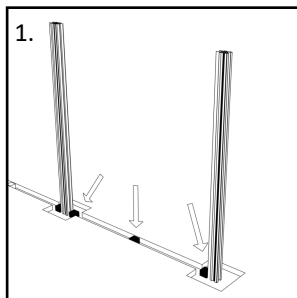
9. Ondersteunen van de planken op 3 steunpunten • Soutenir les planches par minimum 3 points d'appui • Supporting the boards with 3 support points • Unterstützung der Boards mit 3 Stützpunkten

Plaats minimaal 3 tegels op grondniveau die de planken op grondniveau ondersteunen. Plaats daarna 1 voor een de planken tot het scherm gevuld is.

Installez au minimum 3 dalles au niveau du sol qui soutiennent les planches. Placez ensuite les planches une par une jusqu'à ce que l'écran soit rempli.

Install at least 3 ground level tiles that support the planks at ground level. Then place the boards one by one until the screen is filled.

Installieren Sie mindestens 3 bodennahe Fliesen, die die Dielen in Bodennähe tragen. Legen Sie dann die Bretter nacheinander ein, bis der Bildschirm gefüllt ist.

Plaatsingsinstructie • Instructions de pose • Installationsanleitung • Installation instruction
10. Ondersteunen van de planken met interne paalhouders • Soutenir les planches avec socles internes pour poteaux • Supporting the boards: with internal post holders • Unterstützung der Boards: mit internen Pfostenhaltern

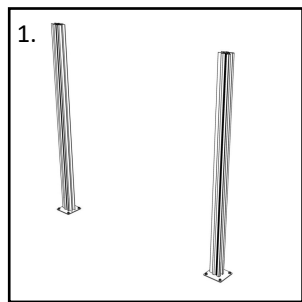
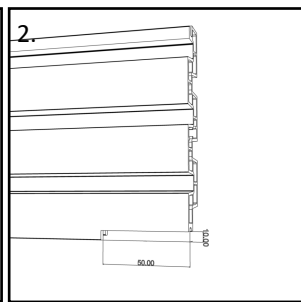
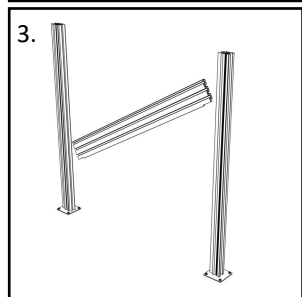
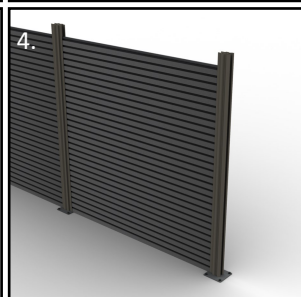
| | | |
|--|---|--|
|  |  | <p>De ondersteuning gebeurt hier door de grond. (2) Zaag uit de eerste plank een rechthoek van 50 mm bij 10 mm aan beide uiteinden zoals aangegeven op de figuur. (3) Vervolgens kan u de planken een voor een plaatsen.</p> <p>Le soutien est fourni ici par le sol. (2) Sciez un rectangle de 50 mm par 10 mm aux deux extrémités de la première planche comme indiqué sur la figure. (3) Vous pouvez ensuite placer les planches une par une.</p> <p>The support is provided by the ground. (2) Cut a 50mm by 10mm rectangle from both ends of the board as shown in the figure. (3) You can then place the boards one by one.</p> <p>Die Unterstützung erfolgt hier am Boden. (2) Schneiden Sie von der ersten Bretter an beiden Enden ein 50 x 10 mm großes Rechteck aus, wie in der Abbildung gezeigt. (3) Sie können die Bretter dann einzeln platzieren.</p> |
|  |  | |

11. Afwerking: Plaatsing van het topprofiel en kapje • Finition: Placer le profilé supérieur et le capuchon • Finish: Placing the top profile and cap • Fertig stellen: Platzieren des oberen Profils und der Kappe

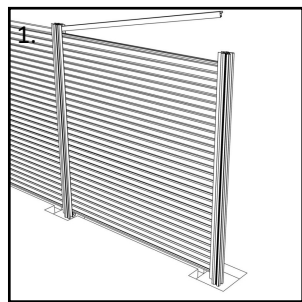
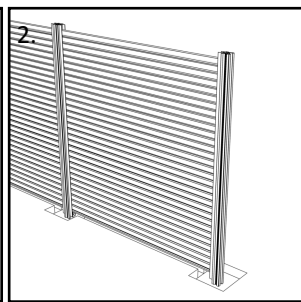
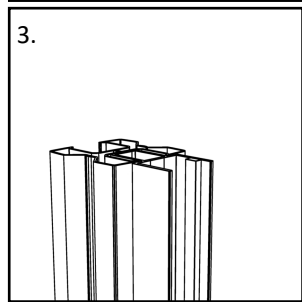
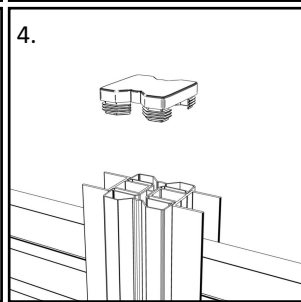
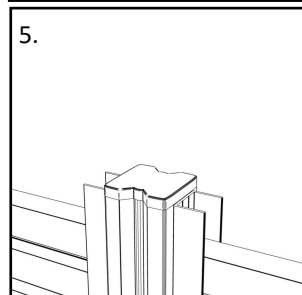
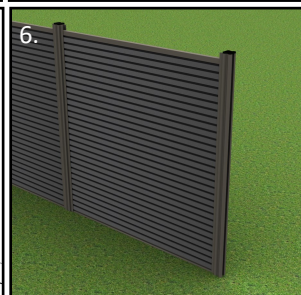
| | | |
|--|---|--|
|  |  | <p>(1) Plaats het topprofiel bovenop de laatste plank. (3) Als u gebruik maakt van de celrubberband dan kan u deze nu afsnijden net onder het einde van de paal. (4) Plaats vervolgens het kapje op de bovenkant van de paal. Gebruik hiervoor eventueel een rubberen hamer.</p> <p>(1) Placer le profilé en U supérieur au-dessus de la dernière planche. (3) Si vous avez utilisé les bandes de caoutchouc cellulaire, vous pouvez maintenant couper le surplus juste dessous le dessus du poteau. (4) Placez ensuite le chapeau sur le dessus du poteau. Aidez-vous éventuellement d'un marteau en caoutchouc.</p> <p>(1) Place the top profile on top of the last plank. (3) If you are using a Cellular Rubber band you can now cut it just below the end of the post. (4) Then place the cap on top of the pole. If necessary, use a rubber hammer.</p> <p>(1) Legen Sie das obere Profil auf die letzte Bretter. (3) Wenn Sie Rubber Tape verwenden, können Sie es jetzt direkt unter dem Ende des Pfostens abschneiden. (4) Setzen Sie dann die Kappe auf die Pfost. Verwenden Sie gegebenenfalls einen Gummihammer.</p> |
|  |  | |
|  |  | |

Plaatsingsinstructie • Instructions de pose • Installationsanleitung • Installation instruction

12. Annex: Het maken van een stompe Hoek • Annexe: Création d'un Angle Obtus • Annex: Creating a dead Angle • Anhang: Erstellen eines stumpfen Winkel

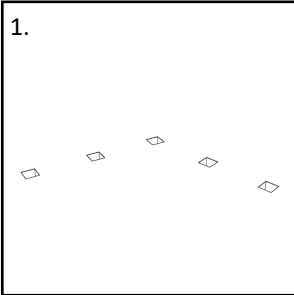
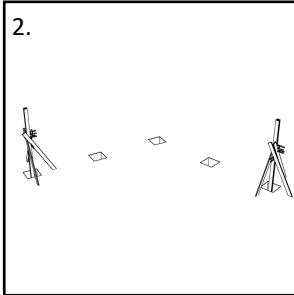
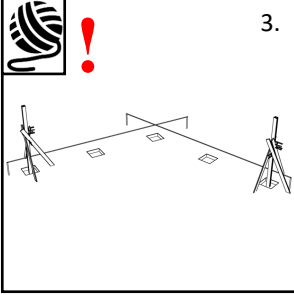
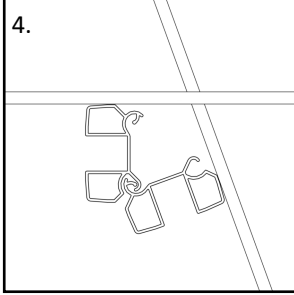
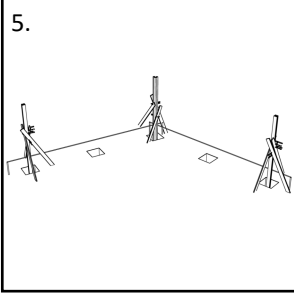
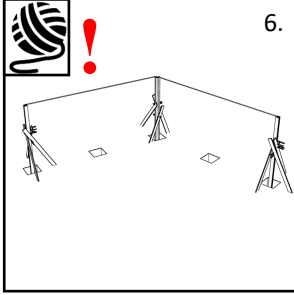
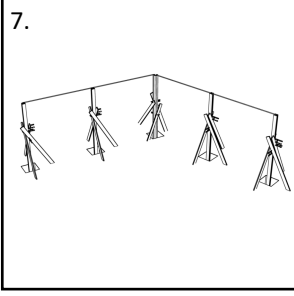
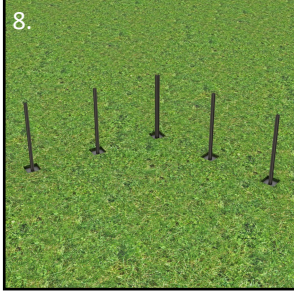
| | | |
|--|---|---|
|  <p>1.</p> |  <p>2.</p> | <p>Op deze bladzijde wordt er bekeken hoe u een stompe hoek kan maken met behulp van de scharnierpaal. (1) Graaf de putten voor alle palen. (2) Plaats de eerste en laatste paal in de rij en zet deze tijdelijk vast. (3) Span nu op grondniveau een draad vanaf elke eindpaal naar de hoek. Zorg dat deze draden tot tegen de palen komen en parallel liggen met het te plaatsen scherm. (4) In het snijpunt van de 2 draden kan u nu de hoekpaal plaatsen. (5) controleer de uitlijning met de 2 eindpalen. Zet daarna de hoekpaal tijdelijk vast. (6) Span een draad tussen de toppen van de 3 palen. Zo verzekert u dat alle palen in lijn staan en dat ze even hoog zijn. (7) Plaats nu de overblijvende palen. (8) Zet alle palen nu vast met (snel-)beton.</p> |
|  <p>3.</p> |  <p>4.</p> | <p>Sur cette page, nous examinons comment vous pouvez faire un angle en utilisant le montant de charnière. (1) Creusez les trous pour tous les poteaux. (2) Placez le premier et le dernier poteau de la rangée et fixez-le temporairement. (3) Maintenant tendez un fil au niveau du sol de chaque poteau d'extrémité au coin. Assurez-vous que ces fils touchent les poteaux et sont parallèles à l'écran à placer. (4) Vous pouvez maintenant placer le poteau d'angle à l'intersection des 2 fils. (5) Vérifier l'alignement avec les 2 poteaux d'extrémité. Fixez ensuite temporairement le poteau d'angle. (6) Tendrez un fil entre les sommets des 3 poteaux. Cela garantit que tous les poteaux sont alignés et qu'ils ont la même hauteur. (7) Placez maintenant les poteaux restants. (8) Fixez maintenant les poteaux avec du béton (rapide).</p> |
|  <p>5.</p> |  <p>6.</p> | <p>On this page we look at how you can make an angle using the hinge post. (1) Dig the pits for all posts. (2) Place the first and last post in the row and temporarily fix them. (3) Now run a wire at ground level from each end post to the corner. Make sure that these wires touch the posts and are parallel to the future screen. (4) You can now place the corner post at the intersection of the 2 wires. (5) Check the alignment with the 2 end posts. Then temporarily fix the corner post. (6) Run wires between the tops of the 3 posts. This ensures that all posts are in line and that they are the same height. (7) Now place the remaining posts. (8) Fix the posts with (rapid) concrete.</p> |
|  <p>7.</p> |  <p>8.</p> | <p>Auf dieser Seite sehen wir uns an, wie Sie mit dem Scharnierpfosten einen Winkel bilden können. (1) Grabe die Brunnen für alle Pfosten. (2) Platzieren Sie die erste und letzte PfoSt in der Reihe und befestigen Sie vorübergehend. (3) Spannen Sie nun 1 Draht in Bodennähe von jedem Endpfosten bis zur Ecke. Stellen Sie sicher, dass diese Drähte die Pfosten berühren und parallel zum zu platzierenden Bildschirm verlaufen. (4) Sie können nun den Eckpfosten im Schnittpunkt der beiden Drähte platzieren. (5) Überprüfen Sie die Ausrichtung mit den 2 Endpfosten. Befestigen Sie dann vorübergehend den Eckpfosten. (6) Spannen Sie einen Draht zwischen den Oberseiten der 3 Pfosten. Dies stellt sicher, dass alle Sperrklinken in einer Linie sind und die gleiche Höhe haben. (7) Platzieren Sie nun die restlichen Pfosten. (8) Befestigen Sie nun alle Pfosten mit (schnellem) Beton.</p> |

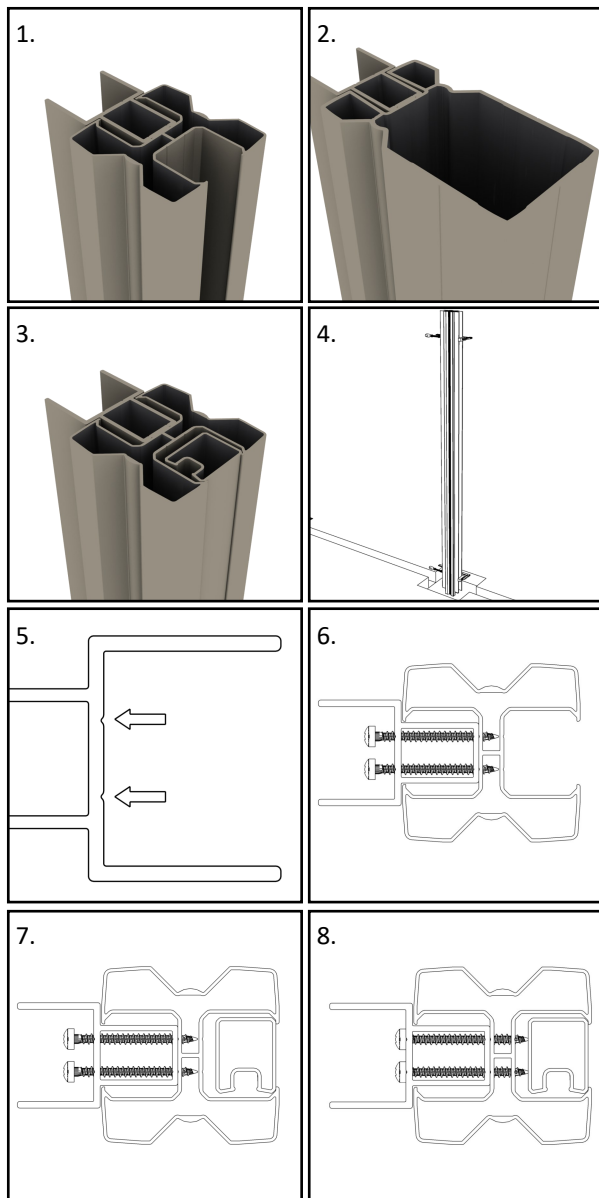
Plaatsingsinstructie • Instructions de pose • Installationsanleitung • Installation instruction
13. Annex: De eindpalen • Annexe: Les poteaux d'extrémités • Annex: The end posts • Anhang: Die Endepfosten

Hier worden de verschillende eindpaalmogelijkheden bekeken. (1) Methode 1 : Het eenvoudigste is eindigen met een standaardpaal (DF1PA82) en de gleuf open laten. (2) Methode 2 U kan ook eindigen met een poortpaal (DF1PAG2-82). (3) Methode 3 : Monteer een topprofiel (DF1UA28) dwars in de gleuf in combinatie met een U-profiel (DF1UA42) in de andere gleuf van de standaardpaal. (4) Klem het U-profiel tegen de paal met behulp van de nodige sergeanten en houtblokjes. (5) Start daarna met het boren van gaten in de paal en het U-profiel. Wissel steeds tussen de linker en rechter groef die aanwezig zijn in beide profielen. (Het is aan te raden om onderaan en bovenaan 2 schroeven naast elkaar te plaatsen.) Gebruik schroeven met een draadlengte van 60 mm. (6) Schroef deze in tot het U-profiel net blijft hangen tegen de paal (schroef ze niet volledig in). (7,8) Plaats nu het topprofiel dwars in de gleuf en draai de schroeven aan tot u voelt dat het topprofiel vast zit. (Methode 3 is enkel mogelijk als de paal minder dan 2 meter boven de grond komt)

Ici, on examine les différentes options pour les poteaux d'extrémités. (1) Méthode 1 : La manière la plus simple est de terminer avec un poteau standard (DF1PA82) et laisser la fente ouverte. (2) Méthode 2 consiste à terminer par un poteau de portail (DF1PAG2-82) (3) Methode 3 : Montez un profil supérieur (DF1UA28) transversalement dans la fente en combinaison avec un profil en U (DF1UA42) dans l'autre fente du poteau standard. (4) Fixez le profilé en U au poteau à l'aide des serre-joint et des blocs de bois nécessaires. (5) Ensuite, commencez à percer des trous dans le poteau et le profil en U. Basculez toujours entre les rainures gauche et droite présentes dans les deux profils. (Il est recommandé de placer 2 vis l'une à côté de l'autre en haut et en bas.) Utilisez des vis de 60 mm. 6) Vissez-les jusqu'à ce que le profilé en U soit maintenu contre le poteau (donc ne les vissez pas complètement). (7,8) Placez maintenant le profilé supérieur transversalement dans la fente et vissez les vis jusqu'à ce que vous sentiez que le profilé supérieur est fixe. (La méthode 3 n'est possible que si le poteau est à moins de 2 mètres au-dessus du sol)

Here we look at the different end post options. (1) Method 1 : The easiest way is to finish with a standard pole (DF1PA82) and leave the slot open. (2) Method 2 is to end with a gate post (DF1PAG2-82). (3) Method 3 : Mount a top profile (DF1UA28) transversely in the slot in combination with a U-profile (DF1UA42) in the other slot of the standard post. (4) Clamp the U-profile to the post using the necessary clamps and wood blocks. (5) Then start drilling holes in the pole and the U-profile. Always switch between the left and right grooves that are present in both profiles. (It is recommended to place 2 screws next to each other at the top and bottom.) Use screws with a thread length of 60 mm. (6) Screw them in until the U-profile just hangs against the post (so do not screw them in completely). (7,8) Now place the top profile transversely in the slot and tighten the screws until you feel that the top profile is in a fixed position. (Method 3 is only possible if the pile is less than 2 meters above the ground).

Hier sehen wir uns die verschiedenen End-Post-Optionen an. (1) Methode 1: Am einfachsten ist es, mit einer Standardpfost (DF1PA82) fertig zu werden und diese offen zu lassen. (2) Methode 2 endet mit einem Torpfosten (DF1PAG2-82). (3) Methode 3: Montieren Sie ein oberes Profil (DF1UA28) quer im Schlitz in Kombination mit einem U-Profil (DF1UA42) im anderen Schlitz des Standardpfostens. (4) Befestigen Sie das U-Profil mit den erforderlichen Klebberklemme und Holzklötzen am Pfosten. (5) Bohren Sie dann Löcher in die Pfost und das U-Profil. Wechseln Sie immer zwischen den linken und rechten Rillen, die in beiden Profilen vorhanden sind. (Es wird empfohlen, oben und unten 2 Schrauben nebeneinander zu platzieren.) Verwenden Sie Schrauben mit einer Gewindelänge von 60 mm. (6) Schrauben Sie es ein, bis das U-Profil gerade am Pfosten hängt (also nicht vollständig einschrauben). (7,8) Setzen Sie nun das obere Profil quer in den Schlitz ein und ziehen Sie die Schrauben fest, bis Sie das Gefühl haben, dass das obere Profil fixiert ist. (Methode 3 ist nur möglich, wenn sich der Pfahl weniger als 2 Meter über dem Boden befindet).

Plaatsingsinstructie • Instructions de pose • Installationsanleitung • Installation instruction

14. Annex: De eindpalen • Annexe: Les poteaux d'extrémités • Annex: The end posts • Anhang: Die Endepfosten

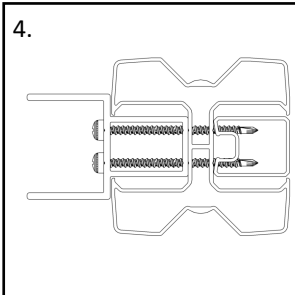
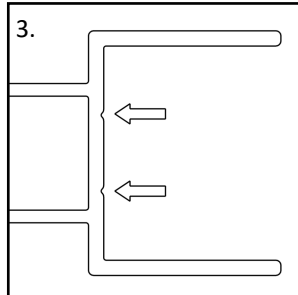
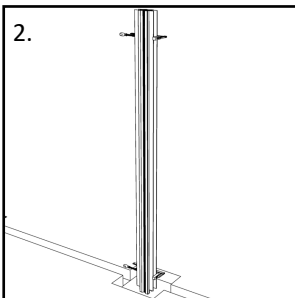
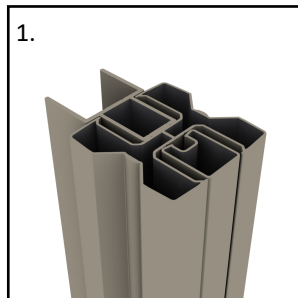

(1) Methode 4: Monteer een topprofiel (DF1UA28) recht in de gleuf in combinatie met een U-profiel (DF1UA42) in de andere gleuf van de standaardpaal. (2) Klem het U-profiel en het topprofiel tegen de paal met behulp van de nodige sergeanten en houtblokjes. (3) Start met het boren van gaten in alle profielen (let op: het boren van gaten door het Topprofiel is vrij lastig doordat men door een opstaande wand moet boren). Wissel steeds tussen de linker en rechter groeven die aanwezig zijn in het U-profiel. (4) Schroef nu alles vast met schroeven van minimaal 70 mm. (Methode 4 is enkel mogelijk als de paal minder dan 2 meter boven de grond komt).

(1) Méthode 4: Montez un profil supérieur (DF1UA28) droit dans la fente en combinaison avec un profilé en U (DF1UA42) dans l'autre fente du poteau standard. (2) Fixez le profilé en U et le profilé supérieur contre le poteau à l'aide des serre-joints et des blocs de bois nécessaires. (3) Commencez à percer des trous dans tous les profils (notez que le forage à travers le profilé supérieur est assez difficile car il faut percer à travers plusieurs parois verticales). Basculez toujours entre les rainures gauche et droite présentes dans le profil en U. (4) Maintenant, vissez le tout avec des vis d'au moins 70 mm. (Les méthodes 4 n'est pas possibles si le poteau est plus de 2 mètres au-dessus du sol).

(1) Method 4: Mount a top profile (DF1UA28) straight in the slot in combination with a U-profile (DF1UA42) in the other slot of the standard pole. (2) Clamp the U-profile and the top profile against the post using the necessary clamps and wood blocks. (3) Start drilling holes in all profiles (note that drilling through the Top profile is quite difficult because one has to drill through an upright wall). Always switch between the left and right grooves that are present in the U-profile. (4) Now screw everything down with screws of at least 70 mm. (Methods 4 is only possible if the post is less than 2 meters above the ground).

(1) Methode 4: Montieren Sie ein oberes Profil (DF1UA28) gerade in den Schlitz in Kombination mit einem U-Profil (DF1UA42) im anderen Schlitz des Standardpfostens. (2) Klemmen Sie das U-Profil und das obere Profil mit den erforderlichen Kleberklemmen und Holzklötzen gegen den Pfosten. (3) Beginnen Sie mit dem Bohren von Löchern in allen Profilen (beachten Sie, dass das Bohren durch das obere Profil ziemlich schwierig ist, da man durch eine aufrechte Wand bohren muss). Wechseln Sie immer zwischen den linken und rechten Nuten, die im U-Profil vorhanden sind. (4) Schrauben Sie nun alles mit Schrauben von mindestens 70 mm fest. (Methode 4 ist nur möglich, wenn sich der Pfost weniger als 2 Meter über dem Boden befindet).